

**studio** XPS™

**GUIDE DE CONFIGURATION**

**DELL**™  
YOURS IS HERE



**studio** xps™

GUIDE DE CONFIGURATION

Modèle PP35L

## Remarques, précautions et avertissements



**REMARQUE** : une REMARQUE fournit des informations importantes qui vous aident à mieux utiliser votre ordinateur.



**PRÉCAUTION** : une PRÉCAUTION vous avertit d'un risque de dommage matériel ou de perte de données et vous indique comment éviter le problème.



**AVERTISSEMENT** : un AVERTISSEMENT indique un potentiel d'endommagement du matériel, de blessure corporelle ou de mort.

---

Les informations contenues dans ce document sont sujettes à modification sans préavis.

© 2010 Dell Inc. Tous droits réservés.

Toute reproduction de ces documents sous quelque forme que ce soit est interdite sans l'autorisation écrite de Dell, Inc.

Marques utilisées dans ce texte : *Dell*, le logo *DELL*, *Studio XPS*, *Solution Station*, et *DellConnect* sont des marques déposées de Dell Inc.; *Intel*, est une marque déposée de Intel Corporation aux Etats-Unis et autres pays; *Microsoft*, *Windows*, *Windows Vista*, et le logo du bouton démarrer de *Windows Vista* sont soit des marques ou des marques déposées de Microsoft Corporation aux Etats-Unis et/ou autres pays; *Blu-ray Disc* est une marque déposée de Blu-ray Disc Association; *Bluetooth* est une marque déposée de Bluetooth SIG, Inc. et est utilisée par Dell sous licence.

Les autres marques et noms de produits pouvant être utilisés dans ce document sont reconnus comme appartenant à leurs propriétaires respectifs. Dell Inc. rejette tout intérêt propriétaire dans les marques et les noms commerciaux autres que les siens.

# Table des matières

<b>Configuration de votre portable Studio XPS</b> . . . . .	<b>5</b>	<b>Utilisation de votre portable Studio XPS</b> . . . . .	<b>14</b>
Avant de configurer votre ordinateur . . . . .	5	Voyants d'états de périphériques . . . . .	14
Branchement de l'adaptateur de CA . . . . .	6	Fonctions de la partie droite . . . . .	16
Branchement du câble réseau (facultatif) . . . . .	6	Fonctions de la partie gauche . . . . .	20
Allumer votre ordinateur . . . . .	7	Fonctions d'affichage . . . . .	22
Utilisation du bouton sans-fil . . . . .	7	Contrôles média, sans fil, et d'alimentation . . . . .	23
Configuration de Microsoft Windows . . . . .	8	Fonctions sur le socle de l'ordinateur et le clavier . . . . .	24
Créer un support de restauration système (recommandé) . . . . .	8	Utiliser le lecteur optique . . . . .	26
Connexion à internet (facultatif) . . . . .	9	Dépose et repose de la batterie . . . . .	27
Configurer le tuner TV (facultatif) . . . . .	12	Fonctions du logiciel . . . . .	28
Configurer les connexions audio 5.1 (facultatif) . . . . .	13	Dell Dock . . . . .	29
		Sauvegarde Dell DataSafe Online . . . . .	30

## Table des matières

<b>Résolution des incidents.....</b>	<b>31</b>	<b>Obtention d'aide.....</b>	<b>53</b>
Problèmes de réseau.....	31	Support technique et service clientèle . . .	54
Problèmes d'alimentation.....	32	DellConnect™.....	54
Problèmes de mémoire.....	34	Services en ligne.....	55
Problèmes de blocage et problèmes logiciels.....	34	Service d'état des commandes automatisé.....	56
<b>Utilisation des outils d'assistance.....</b>	<b>37</b>	Informations sur les produits.....	56
Dell Support Center.....	37	Retour d'articles pour réparation sous garantie ou avoir.....	57
Mes téléchargements Dell.....	38	Avant d'appeler.....	58
Messages système.....	38	Contacter Dell.....	60
Dépanneur des conflits matériels.....	40	<b>Trouver plus d'informations et de ressources.....</b>	<b>61</b>
Dell Diagnostics.....	41	<b>Caractéristiques standard.....</b>	<b>63</b>
<b>Restauration de votre système d'exploitation.....</b>	<b>45</b>	<b>Annexe.....</b>	<b>74</b>
restauration du système.....	46	Caractéristiques Macrovision.....	74
Dell DataSafe Local Backup.....	47	<b>Index.....</b>	<b>75</b>
Support de restauration système.....	50		
Dell Factory Image Restore.....	51		

# Configuration de votre portable Studio XPS

Cette section offre des informations pour vous aider à configurer votre portable Studio XPS™ 1640/1645/1647 et à connecter les périphériques.

## Avant de configurer votre ordinateur

Pour choisir un emplacement pour votre ordinateur, vérifiez que vous pouvez accéder facilement à une prise secteur, qu'il existe une ventilation suffisante et une surface plane pour poser votre ordinateur.

La limitation de la circulation d'air autour de votre ordinateur peut entraîner une surchauffe. Pour éviter la surchauffe, veillez à laisser au moins 10,2 cm (4 pouces) à l'arrière de l'ordinateur et un minimum de 5,1 cm (2 pouces) sur tous les autres côtés. Ne placez jamais votre ordinateur dans un espace confiné, par exemple une armoire, une sacoche ou un tiroir quand il est allumé.



**AVERTISSEMENT** : ne bloquez pas les entrées d'air de l'ordinateur et n'insérez pas d'objets dedans ; évitez également toute accumulation de poussière. Ne placez pas l'ordinateur Dell™ dans un environnement peu aéré, tel qu'une mallette fermée, ou sur des surfaces en tissu, tels que des tapis ou moquettes lorsque celui-ci fonctionne. Le manque de ventilation risquerait de causer un incendie, d'endommager l'ordinateur ou de détériorer ses performances. Le ventilateur se met en marche lorsque l'ordinateur chauffe. Il se peut que le ventilateur fasse du bruit ; cela est tout à fait normal et ne signifie en aucun cas que le ventilateur ou l'ordinateur est défectueux.



**PRÉCAUTION** : en posant ou en empilant des objets lourds ou aux angles vifs sur l'ordinateur, vous pouvez lui causer des dégâts permanents.

## Branchement de l'adaptateur de CA

Branchez l'adaptateur de CA sur l'ordinateur puis branchez-le sur une prise secteur ou une barrette de protection contre les surtensions.



**⚠ AVERTISSEMENT :** l'adaptateur de CA fonctionne avec les tensions secteur disponibles dans le monde entier. Cependant, les connecteurs et les barrettes d'alimentation varient selon les pays. L'utilisation d'un câble non compatible ou le branchement incorrect du câble sur la rampe d'alimentation ou la prise secteur peut provoquer un incendie ou endommager l'équipement.

## Branchement du câble réseau (facultatif)

Si vous désirez utiliser une connexion réseau filaire, branchez le câble réseau.

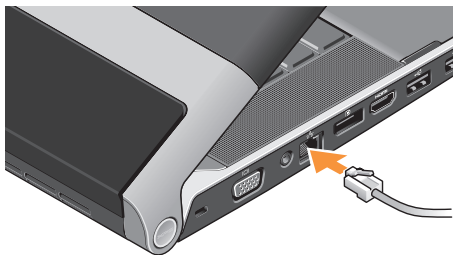



## Allumer votre ordinateur.



Pour allumer votre ordinateur, pressez doucement le bouton d'alimentation  sur le panneau central de contrôle puis relâchez-le.

## Utilisation du bouton sans-fil

Pour allumer le sans-fil, alors que l'ordinateur est allumé, touchez légèrement le symbole du sans fil  au centre du panneau de contrôle puis relâchez.



La touche sans fil permet de désactiver rapidement les communications radio sans fil (WiFi et Bluetooth®, WWAN), par exemple quand vous devez désactiver toutes les émissions radio sans fil en avion. Toucher ce bouton une fois désactivera toutes les radios. Toucher encore une fois remet les radios sans fil dans l'état dans lequel elles se trouvaient avant que vous ne pressiez le bouton la première fois.

### Configuration de Microsoft Windows

Votre ordinateur est préconfiguré avec le système d'exploitation sélectionné au moment de l'achat. Pour installer Microsoft® Windows® à la première utilisation, suivez les instructions à l'écran. Ces étapes sont obligatoires et peuvent prendre un certain temps. Les écrans vous guident dans différentes procédures, notamment l'acceptation des contrats de licence, la définition des préférences et la configuration d'une connexion Internet.

 **PRÉCAUTION** : n'interrompez pas la procédure de configuration du système d'exploitation. Cela pourrait rendre votre ordinateur inutilisable, vous devriez alors réinstaller le système d'exploitation.

 **REMARQUE** : pour des performances optimales de votre ordinateur, il est recommandé de télécharger et d'installer les dernières versions du BIOS et des pilotes pour votre ordinateur, disponibles à l'adresse [support.dell.com](http://support.dell.com).

 **REMARQUE** : pour plus d'informations sur le système d'exploitation et les fonctionnalités, voir [support.dell.com/MyNewDell](http://support.dell.com/MyNewDell).

### Créez un support de restauration système (recommandé)

 **REMARQUE** : il est recommandé de créer un support de restauration système dès que vous avez configuré Microsoft Windows.

Le support de restauration système peut être utilisé pour restaurer votre ordinateur en l'état ou il se trouverait à l'achat, tout en conservant les fichiers de données (sans avoir besoin du disque du *système d'exploitation*). Vous pouvez utiliser le support de restauration système si des modifications au matériel, logiciel, pilotes ou autres paramètres ont eu des conséquences indésirées sur l'ordinateur.

Pour créer le support de restauration système, vous aurez besoin de :

- Dell DataSafe Local Backup
- Une clef USB avec une capacité minimum de 8 Go ou DVD-R/DVD+R/Blu-ray Disc™

 **REMARQUE** : Dell DataSafe Local Backup ne supporte pas les disques réinscriptibles.

Pour créer un support de restauration système :

1. Assurez-vous que l'adaptateur de CA est connecté (voir «Branchement de l'adaptateur de CA» à la page 6).
2. Insérez le disque ou la clef USB dans l'ordinateur.
3. Cliquez sur **Démarrer**  → **Programmes** → **Dell DataSafe Local Backup**.
4. Cliquez sur **Créer un support de restauration**.
5. Suivez les instructions qui s'affichent.

 **REMARQUE** : pour des informations sur comment utiliser le support de restauration système, voir «Support de restauration système» à la page 50.

## Connexion à internet (facultatif)

Pour vous connecter à l'Internet, vous devez disposer d'un modem externe ou d'une connexion réseau et d'un fournisseur d'accès Internet (FAI).

Si votre commande ne comportait pas de modem USB ou adaptateur de réseau sans fil externe, vous pouvez en acheter un à l'adresse [www.dell.com](http://www.dell.com).

### Configuration d'une connexion filaire

- Si vous utilisez une connexion d'accès à distance, branchez une ligne téléphonique au modem externe USB en option sur votre ordinateur et à la prise téléphonique murale avant de configurer la connexion Internet.
- Si vous utilisez une connexion haut débit par modem DSL, modem câble/satellite, prenez contact avec votre fournisseur d'accès Internet (FAI) ou opérateur téléphonique mobile pour les instructions de configuration.

## Configuration de votre portable Studio XPS

Pour terminer la configuration de votre connexion Internet filaire, suivez les instructions de la section «Configuration de votre connexion Internet» en page 10.

### Configuration d'une connexion sans fil

 **REMARQUE** : pour configurer votre routeur sans fil, voir la documentation livrée avec ce routeur.

Avant de pouvoir utiliser votre connexion à l'Internet sans fil, vous devez vous connecter à votre routeur sans fil.

Pour configurer votre connexion à un routeur sans fil :

*Windows® 7*

1. Vérifiez que le réseau sans fil est activé sur votre ordinateur (voir «Utilisation du bouton sans-fil» en page 7).
2. Enregistrez et fermez tous les fichiers et quittez tous les programmes.
3. Cliquez sur **Démarrer**  → **Panneau de configuration**.

4. Dans le champ de recherche, tapez *réseau*, puis cliquez sur **Centre Réseau et partage** → **Connexion à un réseau**.
5. Pour effectuer la configuration, suivez les instructions qui s'affichent à l'écran.

*Windows Vista®*

1. Vérifiez que le réseau sans fil est activé sur votre ordinateur (voir «Utilisation du bouton sans-fil» en page 7).
2. Enregistrez et fermez tous les fichiers et quittez tous les programmes.
3. Cliquez sur **Démarrer**  → **Connexion**.
4. Pour effectuer la configuration, suivez les instructions qui s'affichent à l'écran.

### Configuration de votre connexion Internet

Les fournisseurs d'accès Internet (FAI) et leurs offres varient selon les pays. Prenez contact avec votre fournisseur d'accès Internet pour connaître les offres disponibles dans votre pays.

Si vous ne pouvez pas vous connecter à Internet alors que vous l'avez déjà fait auparavant, il est possible que le fournisseur d'accès Internet subisse une interruption de services. Contactez-le pour vérifier l'état des services ou essayez de vous connecter ultérieurement.

Assurez-vous de disposer des informations fournies par votre fournisseur d'accès Internet (FAI). Si vous n'avez pas de FAI, l'assistant **Connexion à l'Internet** peut vous aider à en choisir un.

Pour configurer votre connexion Internet :



*Windows 7*

1. Enregistrez et fermez tous les fichiers et quittez tous les programmes.
2. Cliquez sur **Démarrer**  → **Panneau de configuration**.
3. Dans le champ de recherche, tapez *réseau*, puis cliquez sur **Centre Réseau et partage** → **Configurer une nouvelle connexion ou un nouveau réseau** → **Se connecter à internet**. La fenêtre **Se connecter à internet** apparaît.

 **REMARQUE** : si vous ne savez pas quel type de connexion choisir, cliquez sur **M'aider à choisir** ou prenez contact avec votre fournisseur d'accès Internet.

4. Suivez les instructions à l'écran pour utiliser les informations de configuration fournies par votre FAI et terminez la configuration.

### Windows Vista

1. Enregistrez et fermez tous les fichiers et quittez tous les programmes.
2. Cliquez sur **Démarrer**  → **Panneau de configuration**.
3. Dans le champ de recherche, tapez *réseau*, puis cliquez sur **Centre Réseau et partage** → **Configurer une nouvelle connexion ou un nouveau réseau** → **Se connecter à internet**. La fenêtre **Se connecter à internet** apparaît.  
 **REMARQUE** : si vous ne savez pas quel type de connexion choisir, cliquez sur **M'aider à choisir** ou prenez contact avec votre fournisseur d'accès Internet.
4. Suivez les instructions à l'écran pour utiliser les informations de configuration fournies par votre FAI et terminez la configuration.

## Configurer le tuner TV (facultatif)

 **REMARQUE** : la disponibilité du tuner TV peut varier selon la région.

Vous pouvez configurer le tuner tv par le Media Center.

### Pour configurer le Tuner TV pour la première fois :

Suivez cette procédure si vous lancez le Media Center pour la première fois.

Double-cliquez sur l'icône du Media Center sur le bureau.

- Sélectionnez **Configuration rapide**.
  - Allez à **Menu Principal** → **Tâches** → **Paramètres** → **TV** → **Configurer le signal TV** → **Confirmer votre région** puis suivez les instructions données.
  - Allez au **Menu principal** → **TV + Films** → **Configurer la TV** → **Confirmer votre région** puis suivez les instructions données.

- Sélectionnez **Configuration personnalisée**,
  - Suivez les instructions données.
  - Dans l'écran **Configuration optionnelle**, choisissez **Configurer les tuners, le signal TV et Guide**.
  - Cliquez sur **Suivant** puis confirmez votre région.

**Pour reconfigurer le tuner TV, si nécessaire :**

Suivez cette procédure si vous avez déjà lancé le Media Center par le passé.

1. Double-cliquez sur l'icône du Media Center sur le bureau.
2. Allez à **Menu Principal** → **Tâches** → **Paramètres** → **TV** → **Configurer le signal TV** → **Confirmer votre région** puis suivez les instructions données.

## Configurer les connexions audio 5.1 (facultatif)

Pour configurer les connexions audio 5.1 :

Cliquez sur **Démarrer**  → **Panneau de configuration** → **Options supplémentaires**. Lancez **Panneau de configuration audio IDT**. Dans l'onglet **Jacks**, il y a trois icônes de connecteurs. Suivez les instructions pour terminer la configuration.

1. Cliquez sur l'icône microphone, sélectionnez le **Périphérique : Haut-parleurs arrières**, puis connectez le câble de votre haut-parleur arrière au connecteur entrée audio/microphone.
2. Cliquez sur l'icône écouteurs, sélectionnez le **Périphérique : Haut-parleur Centre/LFE**, puis branchez le câble de votre haut-parleur centre/caisson de basses dans le connecteur sortie audio/écouteurs.
3. Cliquez sur l'icône écouteurs, sélectionnez le **Périphérique : Haut-parleur avant**, puis branchez le câble de votre haut-parleur avant dans le connecteur sortie audio/écouteurs de droite.

# Utilisation de votre portable Studio XPS

Votre ordinateur possède plusieurs indicateurs, boutons et fonctionnalités qui fournissent des informations en un coup d'oeil et des raccourcis pratiques pour les tâches communes.

## Voyants d'états de périphériques

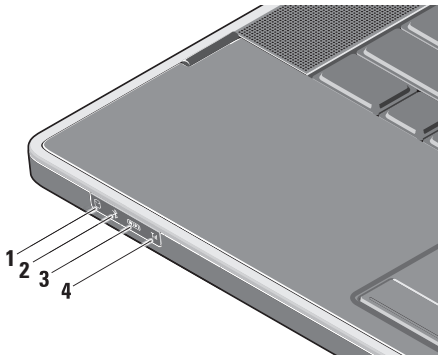

- 1  **Voyant d'activité du disque dur** – S'allume lorsque l'ordinateur lit ou écrit des données. Un clignotement blanc du voyant signale l'activité du disque dur.

 **PRÉCAUTION** : pour éviter de perdre des données, n'éteignez jamais l'ordinateur lorsque le voyant d'activité du disque dur clignote.

- 2  **Voyant Bluetooth® (en option)** – S'allume lorsque le Bluetooth est activé.

Pour allumer le sans-fil, alors que l'ordinateur est allumé, touchez légèrement le symbole du sans fil  au centre du panneau de contrôle puis relâchez.

 **REMARQUE** : la technologie sans fil Bluetooth est une fonctionnalité optionnelle.



Pour allumer le sans fil Bluetooth, pressez soit le symbole de sans fil ou cliquez-droit sur l'icône Bluetooth dans la zone de notification de votre bureau, puis cliquez sur **Désactiver la radio Bluetooth**.

- 3  **Voyant d'état du WiFi** – S'allume lorsque le réseau sans fil est activé.

Pour allumer le sans-fil, alors que l'ordinateur est allumé, touchez légèrement le symbole du sans fil  au centre du panneau de contrôle puis relâchez.

- 4  **Le voyant d'état WWAN** – S'allume lorsque le WWAN est activé.

Pour allumer le sans-fil, alors que l'ordinateur est allumé, touchez légèrement le symbole du sans fil  au centre du panneau de contrôle puis relâchez.

## Fonctions de la partie droite

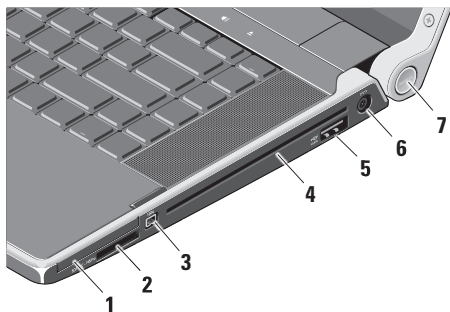

- 1 **EC** **Logement de carte ExpressCard** – Prend en charge une carte ExpressCard.

**REMARQUE** : votre ordinateur est livré avec un cache en plastique dans le logement de carte ExpressCard. Les caches protègent les logements non utilisés contre la poussière et les particules en suspens. Conservez le cache pour l'utiliser lorsqu'il n'y a pas de carte installée dans le logement. Les caches provenant d'autres ordinateurs peuvent ne pas être adaptés à votre ordinateur.

- 2 **SD/MMC - MS/Pro - xD** **Lecteur de carte**  
**Média 8 en 1** – Fourni une manière rapide et pratique de voir et partager les photos digitales, musique, vidéos et documents stockés dans les cartes mémoire digitales suivantes :

- Carte mémoire Secure Digital (SD)
- Carte SDHC (Secure Digital High Capacity)
- Carte Secure Digital Input/Output (SDIO)
- Carte Multimédia (MMC)
- Memory Stick
- Memory Stick PRO
- Carte xD-Picture (type - M et type - H)
- Hi Density-SD

 **REMARQUE** : votre ordinateur est livré avec un cache en plastique dans le logement de carte mémoire. Les caches protègent les logements non utilisés contre la poussière et les particules en suspens. Conservez le cache pour utilisation lorsqu'aucune carte média n'est insérée. Des caches provenant d'autres ordinateurs pourraient ne pas être adaptés.

**3**  **Connecteur IEEE 1394** – Se connecte aux périphériques multimédia série à haute vitesse, tel qu'une caméra vidéo digitale.

**4** **Lecteur optique** – Joue ou grave uniquement des CD et DVD de format et taille standard (12 cm). Vérifiez que le côté portant les indications imprimées ou écrites est vers le haut lors de l'insertion des disques.

 **REMARQUE** : n'utilisez pas des disques de taille non standard (ce qui inclue les Mini-CD et Mini-DVD) ou vous endommagerez le lecteur.

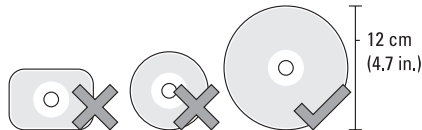



- 5  **Connecteur combiné eSATA/USB avec PowerShare** – Se connecte à des périphériques de stockage compatibles eSATA (par exemple disques durs ou lecteurs optiques externes) ou périphériques USB (tels que souris, clavier, imprimante, lecteur externe ou lecteur MP3).

Ce connecteur permet aussi de charger des périphériques USB que l'ordinateur soit allumé ou non, ou en mode veille.

Cette fonction pourrait ne pas fonctionner avec certains périphériques USB externes lorsque l'ordinateur est éteint ou en mode veille, même si ils sont conformes aux normes USB. Dans ce cas, allumez l'ordinateur pour charger le périphérique.

 **REMARQUE** : si l'ordinateur est éteint ou entre en état de veille lorsque le périphérique USB est en cours de recharge, débranchez le périphérique USB puis branchez-le à nouveau pour continuer la recharge.

 **REMARQUE** : le système USB PowerShare se coupe automatiquement quand il ne reste plus que 10 % de la charge de la batterie.

- 6  **Connecteur de l'adaptateur de CA** – Permet de brancher l'adaptateur de CA pour alimenter l'ordinateur et charger la batterie.

**7 Voyant d'alimentation** – S'allume lorsque l'ordinateur est allumé. Les différents voyants indiquent ce qui suit :

*Sur alimentation batterie :*

- Blanc fixe - l'ordinateur utilise l'alimentation de la batterie
- Orange fixe - la batterie est faible
- Orange clignotant - la batterie est critiqueusement faible
- Blanc clignotant - l'ordinateur est en état de veille

*Adaptateur de CA:*

- Blanc fixe - l'ordinateur est allumé et la batterie est chargée
- Blanc clignotant - l'ordinateur est en état de veille

## Fonctions de la partie gauche

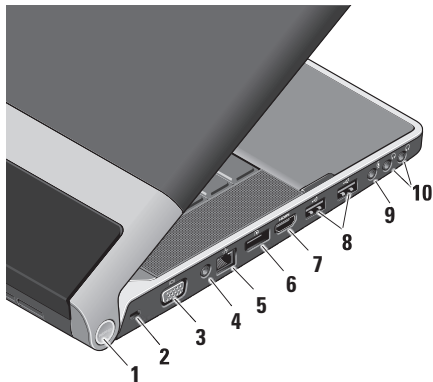

**1 Voyant d'alimentation** – S'allume lorsque l'ordinateur est allumé. Les différents voyants indiquent ce qui suit :

*Sur alimentation batterie :*

- Blanc fixe - l'ordinateur utilise l'alimentation de la batterie
- Orange fixe - la batterie est faible
- Orange clignotant - la batterie est critiqueusement faible
- Blanc clignotant - l'ordinateur est en état de veille









*Adaptateur de CA :*

- Blanc fixe - l'ordinateur est allumé et la batterie est chargée
- Blanc clignotant - l'ordinateur est en état de veille

**2 Fente pour câble de sécurité** – Permet de rattacher à votre ordinateur un câble de sécurité vendu dans le commerce.



**REMARQUE :** Avant d'acheter un câble de sécurité, vérifiez qu'il est bien compatible avec la fente pour câble de sécurité de votre ordinateur.

- 3**  **Connecteur VGA** – Permet de brancher un moniteur ou un projecteur.
- 4** **Connecteur entrée-antenne (sur les modèles pris en charge)** – Se connecte à une antenne externe, au travers d'un connecteur MCX, pour regarder des programmes en utilisant la carte TV tuner (facultative). Pour plus de détails sur la carte TV tuner, voir «Configurer le tuner TV (en option)» à la page 12.
- 5**  **Connecteur réseau** – Si vous utilisez un signal réseau filaire, ceci connecte votre ordinateur à un réseau ou à un périphérique large bande.
- 6**  **Connecteur Mini DisplayPort** – Connecteur standard d'interface numérique assurant la prise en charge de moniteurs et de projecteurs DisplayPort externes.
- 7**  **Connecteur HDMI** – Permet de brancher un téléviseur pour y transférer les signaux vidéo et audio 5.1.
-  **REMARQUE** : avec un moniteur, seul le signal audio est lu.
- 8**  **Connecteurs USB (2)** – Permettent de connecter des périphériques USB, tels qu'une souris, un clavier, une imprimante, un lecteur externe ou un lecteur MP3.
- 9**  **Connecteur entrée audio/microphone** – Permet de brancher un microphone ou signal d'entrée à utiliser avec des programmes audio.
- 10**  **Connecteurs sortie audio/casque (2)** – Se connecte à un casque ou envoi l'audio à des hauts parleurs ou système audio. Le signal audio est le même dans chaque connecteur.

### Fonctions d'affichage

Le cadre de l'écran possède une caméra et deux microphones en accompagnement.

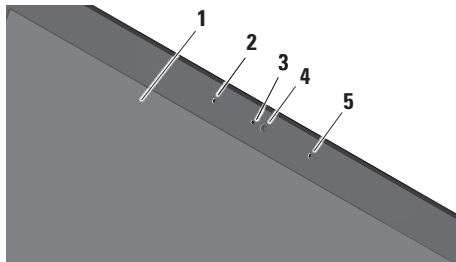

- 1 Écran** – Votre écran peut dépendre des choix effectués lors de la commande de votre ordinateur. Pour plus d'informations sur les écrans, consultez le *Guide technique Dell*.
- 2 Emplacement de microphone numérique gauche** – Se combine avec l'emplacement de microphone numérique droit pour fournir une haute qualité de discussion vidéo ou enregistrement de voix.

- 3 Voyant d'activité de la caméra** – S'illumine lorsque la caméra est allumée.
- 4 Caméra** – Caméra intégrée pour capture vidéo, conférence et dialogue en direct. La caméra pourrait avoir un logiciel de reconnaissance de visage avancé si vous l'avez sélectionné lors de l'achat de l'ordinateur.

#### Reconnaissance faciale FastAccess

**(en option)** – Vous aide à protéger votre ordinateur. Ce logiciel de reconnaissance de visage en option apprend et reconnaît votre visage chaque fois que vous vous connectez à votre ordinateur, supprimant le besoin d'entrer les nom d'utilisateur et mot de passe manuellement. Pour plus d'informations, cliquez sur **Démarrer**  → **Programmes** → **FastAccess**.

- 5 Emplacement de microphone numérique droit** – Se combine avec l'emplacement de microphone numérique gauche pour fournir une haute qualité de discussion vidéo ou enregistrement de voix.



## Contrôles média, sans fil, et d'alimentation

Pour utiliser les contrôles média, sans fil et d'alimentation, touchez légèrement le symbole puis relâchez. Le symbole de contrôle brillera pendant 2 secondes puis disparaîtra.



Allume l'ordinateur ou sors de l'état de veille



Active le sans fil



Lit la piste ou le chapitre précédent



Stop



Lecture ou pause.



Lit la piste ou le chapitre suivant.



Supprime le son.



Baisse le volume



Augmente le volume



Ejecte le disque

## Fonctions sur le socle de l'ordinateur et le clavier

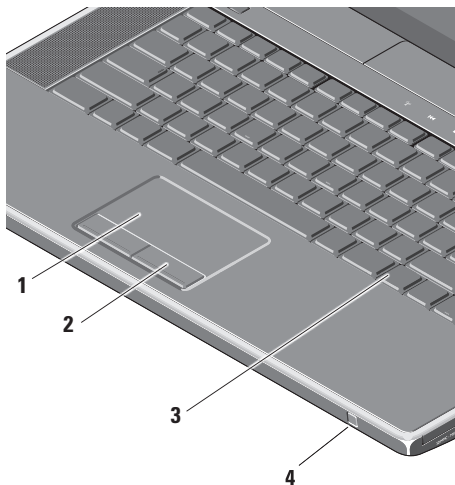

**1 Tablette tactile** – Offre les fonctionnalités d'une souris pour déplacer le curseur, faire glisser ou déplacer des éléments sélectionnés et cliquer à gauche en tapant la surface.

Elle supporte les mouvements de défilement circulaires et zoom. Pour modifier les paramètres de la tablette tactile, faites un double-clic sur l'icône **Tablette tactile Dell** dans la zone de notification du bureau.

Dans l'onglet **Défilement**, activez ou désactivez le défilement ou défilement circulaire, choisissez la largeur de la zone de défilement ainsi que sa vitesse.

Dans l'onglet **Gestes**, activez ou désactivez le zoom à un doigt (agrandissement ou réduction en déplaçant le doigt vers le haut ou le bas) ou le pincement (agrandir ou réduire en écartant ou en rapprochant deux doigts l'un de l'autre).

- 2 **Boutons de la tablette tactile** – Assurent les fonctions des clics gauche et droit d'une souris.
- 3 **Le clavier rétroéclairé** – assure la visibilité dans les ambiances sombres en éclairant tous les symboles des touches. Pour plus d'informations sur le clavier, consultez le *Guide technique Dell*.

**Paramètres du clavier/tablette tactile rétroéclairé** – Appuyez sur <Fn> + touche flèche droite pour basculer entre les trois états d'éclairage (dans l'ordre donné).

Les trois états lumineux sont :

- a. Eclairage maximal (paramètre par défaut)
- b. aucun éclairage
- c. Eclairage miintensité

- 4 **IR grand public** – Permet à certaines applications d'être contrôlées par la télécommande de voyage Dell (un périphérique optionnel qui peut être stocké dans la fente ExpressCard lorsque non-utilisé).

## Utiliser le lecteur optique

△ **PRÉCAUTION** : n'utilisez pas des disques de taille non standard (ce qui inclue les Mini-CD et Mini-DVD) ou vous endommagerez le lecteur.

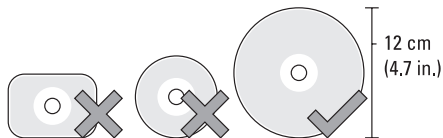

✍ **REMARQUE** : ne déplacez pas l'ordinateur lorsque vous enregistrez ou jouez un disque.

Placez le disque au centre de la fente, label tourné vers le haut et poussez-le avec précaution dans la fente. Le lecteur prendra le disque automatiquement et commencera à en lire le contenu.



Pour éjecter un disque du lecteur, touchez doucement le contrôle d'éjection ▲. Le contrôle clignotera quelques secondes pour confirmer avant d'éjecter le disque.

## Dépose et repose de la batterie

**⚠ AVERTISSEMENT :** l'utilisation d'une batterie non compatible peut accroître le risque d'incendie ou d'explosion. Cet ordinateur ne doit utiliser qu'une batterie achetée chez Dell. N'utilisez pas de batteries provenant d'un autre ordinateur.

**⚠ AVERTISSEMENT :** avant de retirer la batterie, arrêtez l'ordinateur et débranchez les câbles externes (y compris l'adaptateur de CA).

Pour déposer la batterie :

1. Arrêtez l'ordinateur et retournez-le.
2. Faites glisser le loquet de dégagement de la batterie vers le côté de l'ordinateur puis maintenez-le en place.
3. Faites glisser la batterie en dehors.

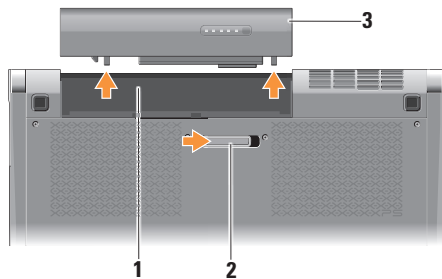

- 
- 1 Baie de batterie
  - 2 Loquet de dégagement de batterie
  - 3 batterie
- 

Pour reposer la batterie, glissez-la dans la baie jusqu'à ce qu'elle s'enclenche.

## Fonctions du logiciel

 **REMARQUE** : pour plus d'informations sur les fonctions décrites dans cette section, consultez le *Guide technique Dell* disponible sur votre disque dur ou à l'adresse **support.dell.com**.

### Bureautique et communication

Vous pouvez utiliser votre ordinateur pour créer des présentations, brochures, cartes de vœux, prospectus et feuilles de calcul. Vous pouvez aussi modifier et afficher les photos numériques et images en fonction des applications installées sur votre ordinateur. Consultez votre bon de commande pour connaître les logiciels installés sur votre ordinateur.

Après la connexion à internet, vous pouvez accéder à des sites web, configurer un compte de messagerie par e-mail, envoyer ou télécharger des fichiers, et plus encore.

### Divertissement ou multimédia

Vous pouvez utiliser votre ordinateur pour lire des vidéos, utiliser des jeux, créer vos propres CD, écouter de la musique et des stations de radio par Internet. Votre lecteur de disque optique assure la prise en charge de nombreux formats de support, notamment CD et DVD.

Vous pouvez télécharger ou copier des fichiers d'image et de vidéo depuis des périphériques portables, par exemple appareils photo numériques et téléphones portables. Les logiciels en option permettent d'organiser et de créer des fichiers musicaux et vidéo qui peuvent être enregistrés sur disque, sur des produits portables tels que les lecteurs MP3 ou appareils multimédia portatifs, ou lus et affichés directement sur des téléviseurs, projecteurs et appareils home cinéma reliés.

## Dell Dock

Le Dell Dock est un groupe d'icônes permettant d'accéder facilement à des applications, fichiers et dossiers fréquemment utilisés. Vous pouvez personnaliser le Dock en :

- Ajoutant ou supprimant des icônes
- Modifiant la couleur et l'emplacement du Dock
- Groupant des icônes associées en catégories
- Modifiant le comportement des icônes



### Ajout d'une catégorie

1. Cliquez à droite sur le Dock, cliquez sur **Ajouter** → **Catégorie**. La fenêtre **Ajout/Modification de catégorie** apparaît.
2. Entrez un titre pour la catégorie dans le champ **Titre**.
3. Sélectionnez une icône pour la catégorie dans la case **Sélectionner une image** :
4. Cliquez sur **Enregistrer**.

### Ajout d'une icône

Glissez et déposez l'icône vers le Dock ou une catégorie.



### Suppression d'une catégorie ou d'une icône

1. Cliquez à droite sur la catégorie ou l'icône sur le Dock et cliquez sur **Supprimer le raccourci** ou **Supprimer la catégorie**.
2. Suivez les instructions qui s'affichent.

### Personnalisation du Dock

1. Cliquez à droite sur le Dock et cliquez sur **Paramètres avancés...**
2. Choisissez l'option voulue pour personnaliser le Dock.

## Sauvegarde Dell DataSafe Online

-  **REMARQUE** : Dell DataSafe Online peut ne pas être disponible dans tous les pays.
-  **REMARQUE** : une connexion à haut débit est recommandée pour des vitesses d'envoi et de téléchargement satisfaisantes.

Dell DataSafe Online est un service automatisé de sauvegarde et restauration qui contribue à protéger vos données et autres fichiers importants contre les événements catastrophiques : vol, incendie ou catastrophes naturelles. Vous pouvez accéder au service sur votre ordinateur à l'aide d'un compte protégé -par mot de passe.

Pour plus d'informations, consultez **[delldatasafe.com](http://delldatasafe.com)**.

Pour programmer des sauvegardes :

1. Faites un double-clic sur l'icône Dell DataSafe Online  dans la barre des tâches.
2. Suivez les instructions à écran.



# Résolution des incidents

Cette partie donne des informations de dépannage sur votre ordinateur. Si vous n'arrivez pas à résoudre votre problème par les règles ci-dessous, voir «Utilisation des outils d'assistance» en page 37 ou «Contacter Dell» en page 60.

**AVERTISSEMENT:** seul le personnel formé doit déposer le capot de l'ordinateur. Voir le *Guide de maintenance* sur [support.dell.com](http://support.dell.com) pour des instructions avancées de réparation.

## Problèmes de réseau

### Connexions sans fil

#### Si la connexion réseau sans fil est perdue

- Le bouton du sans fil a pu être pressé non intentionnellement, désactivant ainsi les connexions sans fil. Pour allumer le sans-fil, alors que l'ordinateur est allumé, touchez légèrement le symbole du sans fil  au centre du panneau de contrôle puis relâchez. Vous pouvez gérer le réseau sans fil en utilisant *Utilitaire de carte réseau sans fil Dell* dans votre barre des tâches. Vous pouvez aussi utiliser *Connexions sans fil Windows*, auquel vous pouvez accéder depuis le Panneau de configuration, pour gérer le réseau sans fil.
- Les interférences peuvent bloquer ou interrompre votre connexion sans fil. Rapprochez l'ordinateur du routeur sans fil.

### Connexions filaires

#### Si la connexion réseau filaire est perdue

- Le câble est débranché ou endommagé.
- Vérifiez que chaque extrémité du câble est connectée. Essayez avec un autre câble, si vous en avez un.

Le voyant d'intégrité de connexion du connecteur réseau intégré vous permet de vérifier que votre connexion fonctionne et fournit des informations d'état :

- Vert - Une bonne connexion existe entre un réseau 10 Mops et l'ordinateur.
- Orange - Une bonne connexion existe entre un réseau 100 Mops et l'ordinateur.
- Orange - Une bonne connexion existe entre un réseau 1000 Mops et l'ordinateur.
- Eteint - L'ordinateur ne détecte pas de connexion physique au réseau.

 **REMARQUE** : le voyant d'intégrité de connexion du connecteur réseau est seulement utilisé pour la connexion filaire. Ce voyant ne donne pas d'état pour une connexion sans fil.

### Problèmes d'alimentation

Les voyants d'alimentation/de batterie sur les charnières indiquent ce qui suit :

#### *Sur alimentation batterie :*

- Blanc fixe - l'ordinateur utilise l'alimentation de la batterie
- Orange fixe - la batterie est faible
- Orange clignotant - la batterie est critiqueusement faible

#### *Adaptateur de CA :*

- Blanc fixe - l'ordinateur est allumé et la batterie est chargée
- Blanc clignotant - l'ordinateur est en état de veille

**Si le voyant d'alimentation est éteint** – L'ordinateur n'est pas éteint, en veille prolongée ou n'est pas alimenté.

- Débranchez l'adaptateur de CA et essayez d'allumer l'ordinateur avec la batterie uniquement.
- Retirez la batterie et essayez d'allumer l'ordinateur avec l'adaptateur de CA uniquement.
- Vérifiez les connexions du câble de l'adaptateur de CA. Assurez-vous que le voyant sur l'adaptateur de CA est allumé. Si le voyant est éteint, essayez de brancher l'adaptateur de CA sur une autre prise.

**Si le voyant d'alimentation est blanc fixe et que l'ordinateur ne répond pas** – L'écran peut ne pas répondre. Appuyez sur le bouton d'alimentation jusqu'à l'extinction de l'ordinateur avant de le rallumer. Pour une information générale sur la batterie, voir *Guide technologique Dell* sur [support.dell.com](http://support.dell.com).

**Si le voyant d'alimentation est blanc**

**clignotant** – L'ordinateur est en mode Veille. Appuyez sur une touche du clavier, déplacez la souris connectée ou un doigt sur la tablette tactile, ou appuyez sur le bouton d'alimentation pour revenir au fonctionnement normal.

**En cas d'interférences gênant la réception sur votre ordinateur** – Un signal indésirable crée des interférences qui interrompent ou bloquent les autres signaux. Les interférences peuvent être dues à divers facteurs :

- rallonges pour le clavier, la souris et l'alimentation
- trop de périphériques raccordés à une même barrette d'alimentation
- plusieurs barrettes d'alimentation raccordées à la même prise secteur

### Problèmes de mémoire

**Si vous rencontrez d'autres incidents liés à la mémoire –**

- Vérifiez si le module de mémoire est compatible avec votre ordinateur. Votre ordinateur prend en charge la mémoire de type DDR3. Pour plus d'informations sur le type de mémoire pris en charge par l'ordinateur, voir «Caractéristiques standard» à la page 63.
- Exécutez Dell Diagnostics (voir «Dell Diagnostics» en page 41).
- Réinstallez les modules de mémoire (voir le *Guide de maintenance* sur [support.dell.com](http://support.dell.com)) pour vous assurer que votre ordinateur communique correctement avec la mémoire.

### Problèmes de blocage et problèmes logiciels

**Si l'ordinateur ne démarre pas** – Vérifiez que le câble d'alimentation est bien branché sur l'ordinateur et sur la prise secteur.

**Si un programme ne répond plus** – Arrêtez le programme :

1. Appuyez simultanément sur <Ctrl><Maj><Échap>.
2. Cliquez sur **Applications**.
3. Sélectionnez le programme qui ne répond plus.
4. Cliquez sur **Fin de tâche**.

**Si un programme se bloque régulièrement** – Consultez la documentation du logiciel. Si nécessaire, supprimez, puis réinstallez le programme.

 **REMARQUE** : la documentation de tout logiciel ou le disque (CD ou DVD) qui l'accompagne incluent généralement des instructions d'installation.

**Si l'ordinateur ne répond plus ou un écran bleu uni apparaît –**

**△ PRÉCAUTION : vous pouvez perdre des données si vous n'arrivez pas à arrêter correctement le système d'exploitation.**

Eteignez l'ordinateur . Si vous n'obtenez plus de réponse en appuyant sur une touche du clavier ou en déplaçant la souris, appuyez sur le bouton d'alimentation pendant 8 à 10 secondes jusqu'à ce que l'ordinateur s'éteigne, puis redémarrez le système.

**Si un programme est conçu pour une version antérieure du système d'exploitation Microsoft® Windows® –**

Exécutez l'Assistant Compatibilité des programmes. L'assistant de Compatibilité des programmes configure un programme pour qu'il fonctionne dans un environnement comparable à celui d'une version précédente des systèmes d'exploitation Microsoft Windows.

*Windows® 7*

1. Cliquez sur **Démarrer**  → **Panneau de configuration** → **Programmes** → **Utiliser un programme plus ancien avec cette version de Windows.**
2. Dans l'écran d'accueil, cliquez sur **Suivant.**
3. Suivez les instructions qui s'affichent.

*Windows Vista®*

1. Cliquez sur **Démarrer**  → **Panneau de configuration** → **Programmes** → **Utiliser un programme plus ancien avec cette version de Windows.**
2. Dans l'écran d'accueil, cliquez sur **Suivant.**
3. Suivez les instructions qui s'affichent.

**En cas de problèmes logiciels –**

- Sauvegardez vos fichiers immédiatement.
- Utilisez un programme antivirus pour vérifier votre ordinateur.
- Enregistrez les fichiers ouverts et quittez tous les programmes, puis éteignez l'ordinateur par le menu **Démarrer** .

## Résolution des incidents

- Consultez la documentation du logiciel ou contactez le fabricant pour obtenir des informations de dépannage:
  - Assurez-vous que le programme est compatible avec le système d'exploitation installé sur votre ordinateur.
  - Vérifiez que l'ordinateur est conforme aux exigences matérielles requises pour que le logiciel fonctionne. Voir la documentation du logiciel pour plus d'informations.
  - Vérifiez que le programme est correctement installé et configuré.
  - Vérifiez que les pilotes de périphériques n'entrent pas en conflit avec le programme.
  - Si nécessaire, supprimez, puis réinstallez le programme.
  - Ecrivez tout message d'erreur qui est affiché pour l'aide au dépannage.

# Utilisation des outils d'assistance

## Dell Support Center

Le **Dell Support Center** vous aide à trouver le service, support et informations spécifiques de votre système que vous recherchez.

Pour lancer l'application, cliquez sur l'icône  dans la barre des tâches.

La page d'accueil **Dell Support Center** affiche le numéro de modèle de votre ordinateur, son numéro de service, son code de service express et les informations de contact de service.

La page d'accueil contient aussi des liens permettant d'accéder à :

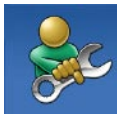

**Auto-assistance** (Dépannage, Sécurité, Performances du système, Réseau/Internet, Sauvegarde/Restauration et système d'exploitation Windows)



**Alertes** (alertes de support technique correspondant à votre ordinateur)



**Assistance de Dell** (Support technique par DellConnect™, service client, formation et didacticiels, aide à l'utilisation avec Solution Station, et analyse en ligne avec PCCheckUp)



**A propos de votre système** (documentation du système, informations de garantie, informations sur le système, mises à jour et accessoires)

Pour plus d'informations sur **Dell Support Center** et les outils d'assistance disponibles, cliquez sur l'onglet **Services** du site **support.dell.com**.

## Mes téléchargements Dell

 **REMARQUE** : mes téléchargements Dell peut ne pas être disponible dans tous les pays.

Certains des logiciels préinstallés sur votre nouvel ordinateur Dell sont livrés sans CD ou DVD de sauvegarde. Ces logiciels sont disponibles sur Mes téléchargements DELL. Ce site web permet de télécharger des logiciels pour réinstallation ou de créer des supports de sauvegarde.

Pour s'enregistrer et utiliser Mes téléchargements Dell :

1. Allez à [downloadstore.dell.com/media](https://downloadstore.dell.com/media).
2. Suivez les instructions à l'écran pour vous enregistrer et télécharger le logiciel.

Réinstallez ou créez un support de sauvegarde du logiciel pour utilisation ultérieure.

## Messages système

En cas de problème ou d'erreur sur votre ordinateur, celui-ci peut afficher un message système qui vous aidera à identifier la cause et l'action nécessaire pour résoudre le problème.

 **REMARQUE** : Si le message affiché par l'ordinateur ne figure pas dans les exemples suivants, consultez la documentation du système d'exploitation ou du programme qui était en cours d'exécution lorsque l'incident s'est produit. Vous pouvez aussi consulter le *Guide technique Dell* sur votre disque dur ou à l'adresse [support.dell.com](https://support.dell.com) ou voir «Contacter Dell» à la page 60 pour assistance.

**Alert ! Previous attempts at booting this system have failed at checkpoint [nnnn]. For help in resolving this problem, please note this checkpoint and contact Dell Technical Support (Alerte ! Les précédentes tentatives d'amorçage du système ont échoué au point de contrôle [nnnn]). Pour faciliter la résolution**



**de ce problème, notez ce point de contrôle et contactez le support technique Dell)** – L'ordinateur a échoué trois fois pour la même erreur lors de la procédure d'initialisation (voir «Contacter Dell» à la page 60 pour assistance).

**CMOS checksum error (Erreur de somme de contrôle CMOS)** – Carte système ou pile d'horloge temps réel faible. Reposez la batterie. Voir le *Guide de maintenance* sur [support.dell.com/manual](http://support.dell.com/manual) ou voir «Contacter Dell» à la page 60 pour assistance.

**CPU fan failure (Panne de ventilateur du processeur)** – Le ventilateur du processeur est défectueux. Reposez le ventilateur du processeur. Voir le *Guide de maintenance* sur [support.dell.com](http://support.dell.com).

**Hard-disk (HDD) drive failure (défaillance du disque dur)** – Défaillance possible du disque dur durant le POST (voir «Contacter Dell» à la page 60 pour assistance.)

**Hard-disk drive read failure (défaillance d'accès au disque dur)** – Défaillance possible du disque dur durant le test de disque dur au démarrage (voir «Contacter Dell» à la page 60 pour assistance.)

**Keyboard failure (Panne de clavier)** – Panne de clavier ou câble débranché. Assurez-vous que le câble du clavier est connecté. En cas de défaillance du clavier, remplacez-le. Voir le *Guide de maintenance* sur [support.dell.com](http://support.dell.com) pour de l'assistance.

**No boot device available (Aucun périphérique d'amorçage disponible)** – Pas de partition d'amorçage sur le disque dur, le câble du disque dur n'est pas bien branché ou il n'y a aucun périphérique d'amorçage.

- Si le disque dur est le périphérique d'amorçage, assurez-vous que les câbles sont branchés, et que le disque est installé et partitionné comme périphérique d'amorçage.
- Accédez à la configuration du système et vérifiez que les informations de la séquence d'amorçage sont correctes (voir le *Guide technique Dell* sur [support.dell.com](http://support.dell.com)).

**No timer tick interrupt (Aucune interruption de la cadence de l'horloge)** – Une puce de la carte système présente peut-être un dysfonctionnement ou panne de la carte système (voir «Contacter Dell» à la page 60 pour assistance).

**USB over current error (Surintensité USB)** – Débranchez l'appareil USB. Votre appareil USB nécessite une puissance supérieure pour fonctionner correctement. Utilisez une source d'alimentation externe pour brancher votre périphérique USB, ou s'il comporte deux câbles USB, branchez les deux.

**CAUTION - Hard Drive SELF MONITORING SYSTEM has reported that a parameter has exceeded its normal operating range. Dell recommends that you back up your data regularly. A parameter out of range may or may not indicate a potential hard drive problem (PRECAUTION - Le système de surveillance automatique du disque dur signale qu'un paramètre a dépassé sa plage d'utilisation normale. Il est recommandé de sauvegarder régulièrement vos données. Un**

**paramètre hors plage peut signaler ou non un problème potentiel sur le disque dur)** – Erreur SMART, panne éventuelle du disque dur. Cette fonctionnalité peut être activée ou désactivée dans la configuration BIOS (voir «Contacter Dell» à la page 60 pour assistance).

## Dépanneur des conflits matériels

Si un périphérique n'est pas détecté pendant la configuration du système d'exploitation ou est détecté mais n'est pas configuré correctement, utilisez le **Dépanneur des conflits matériels** pour résoudre cette incompatibilité.

Pour démarrer le dépanneur des conflits matériels :

1. Cliquez sur **Démarrer**  → **Aide et support**.
2. Entrez `Dépanneur des conflits matériels` dans le champ de recherche puis appuyez sur <Entrée> pour lancer la recherche.
3. Dans les résultats de recherche, sélectionnez l'option décrivant le mieux le problème et suivez les étapes suivantes de dépannage.

## Dell Diagnostics

Si vous rencontrez un problème avec votre ordinateur, procédez aux vérifications décrites dans la section «Blocages et problèmes logiciels» en page 34 et exécutez Dell Diagnostics avant de contacter Dell pour obtenir une assistance technique.

 **REMARQUE** : Dell Diagnostics ne fonctionne que sur les ordinateurs Dell.

 **REMARQUE** : le disque *Drivers and Utilities* est en option et n'est pas obligatoirement expédié avec votre ordinateur.

Vérifiez que le périphérique que vous souhaitez tester s'affiche dans le programme de configuration et est actif. Appuyez sur <F2> pendant l'autotest au démarrage (POST) pour entrer dans l'utilitaire de configuration du système (BIOS).

Démarrez Dell Diagnostics depuis le disque dur ou depuis le disque *Drivers and Utilities*.

### Démarrage de Dell Diagnostics à partir du disque dur

Dell Diagnostics se trouve dans une partition cachée (utilitaire de diagnostics) de votre disque dur.

 **REMARQUE** : si votre ordinateur ne peut pas afficher une image à l'écran, contactez Dell (voir «Contacter Dell» en page 60).

1. Vérifiez que l'ordinateur est relié à une prise secteur dont vous avez vérifié le fonctionnement.
2. Mettez votre ordinateur sous tension (ou redémarrez-le).
3. Lorsque le logo DELL™ apparaît, appuyez immédiatement sur <F12>. Sélectionnez **Diagnostics** dans le menu d'amorçage et appuyez sur <Entrée>. Ceci peut appeler la séquence PSA (Pre-Boot System Assessment) sur votre ordinateur.

 **REMARQUE** : si vous attendez trop longtemps et que le logo du système d'exploitation apparaît, patientez jusqu'à ce que le bureau de Microsoft® Windows® s'affiche ; éteignez alors votre ordinateur et faites une nouvelle tentative.

 **REMARQUE** : si un message apparaît pour indiquer qu'aucune partition de diagnostic n'a été trouvée, lancez Dell Diagnostics depuis le disque *Drivers and Utilities*.

*En cas d'appel de PSA :*

- a. PSA va démarrer l'exécution des tests.
- b. Si le programme PSA s'achève correctement, le message suivant apparaît :  
"No problems have been found with this system so far. Do you want to run the remaining memory tests? This will take about 30 minutes or more. Do you want to continue? (Recommended)."  
(«Aucun problème détecté sur ce système pour l'instant. Voulez-vous lancer les tests de mémoire restants ? Cela peut prendre 30 minutes ou plus. Voulez-vous continuer ? (Recommandé).»)

- c. Pour continuer en cas de problème de mémoire appuyez sur <y>, sinon appuyez sur <n>. Le message suivant apparaît :  
"Booting Dell Diagnostic Utility Partition. Press any key to continue." («Amorçage de la partition de l'utilitaire Dell Diagnostics. Appuyez sur une touche pour continuer.»)
- d. Appuyez sur une touche pour passer à la fenêtre **Choose An Option** (Choisir une option).

*Si PSA n'est pas appelé :*

Appuyez sur une touche pour démarrer Dell Diagnostics à partir de la partition de diagnostics du disque dur et pour passer à la fenêtre **Choose An Option** (Choisir une option).

4. Sélectionnez le test à exécuter.

5. Si vous rencontrez un problème lors d'un test, un message affiche le code d'erreur et une description du problème apparaît à l'écran. Notez le code d'erreur et la description du problème avant de prendre contact avec Dell (voir «Contacter Dell» en page 60).

 **REMARQUE** : le numéro de service de votre ordinateur est affiché en haut de chaque écran de test. Le numéro de service permet d'identifier votre ordinateur lorsque vous prenez contact avec Dell.

6. A l'achèvement des tests, fermez l'écran de test pour revenir la fenêtre **Choose An Option** (Choisir une option).

7. Pour quitter Dell Diagnostics et redémarrer l'ordinateur, cliquez sur **Exit** (Quitter).

### Démarrage de Dell Diagnostics à partir du disque *Drivers and Utilities*

 **REMARQUE** : le disque *Drivers and Utilities* est en option et n'est pas obligatoirement expédié avec votre ordinateur.

1. Insérez le disque *Drivers and Utilities*.

2. Arrêtez et redémarrez l'ordinateur. Lorsque le logo DELL apparaît, appuyez immédiatement sur <F12>.

 **REMARQUE** : si vous attendez trop longtemps et que le logo du système d'exploitation apparaît, patientez jusqu'à ce que le bureau de Microsoft® Windows® s'affiche ; éteignez alors votre ordinateur et faites une nouvelle tentative.

 **REMARQUE** : la procédure ci-dessous modifie la séquence d'amorçage pour un seul démarrage. Au démarrage suivant, l'ordinateur traitera l'ordre des périphériques de démarrage comme indiqué dans le programme de configuration du système.

## Utilisation des outils d'assistance

3. Quand la liste des périphériques d'amorçage apparaît, sélectionnez **CD/DVD/CD-RW** et appuyez sur <Entrée>.
4. Sélectionnez l'option **Boot from CD-ROM** (Démarrer à partir du CD-ROM) dans le menu qui apparaît, puis appuyez sur <Entrée>.
5. Tapez 1 pour démarrer le menu du CD et appuyez sur <Entrée> pour poursuivre.
6. Sélectionnez **Run the 32 Bit Dell Diagnostics** (Exécuter Dell Diagnostics 32 bits) dans la liste numérotée. Si plusieurs versions sont répertoriées, sélectionnez celle qui correspond à votre ordinateur.
7. Sélectionnez le test à exécuter.
8. Si vous rencontrez un problème lors d'un test, un message affiche le code d'erreur et une description du problème apparaît à l'écran. Notez le code d'erreur et la description du problème avant de prendre contact avec Dell (voir «Contacter Dell» en page 60).

 **REMARQUE** : le numéro de service de votre ordinateur est affiché en haut de chaque écran de test. Le numéro de service permet d'identifier votre ordinateur lorsque vous prenez contact avec Dell.

9. A l'achèvement des tests, fermez l'écran de test pour revenir la fenêtre **Choose An Option** (Choisir une option).
10. Pour quitter Dell Diagnostics et redémarrer l'ordinateur, cliquez sur **Exit** (Quitter).
11. Retirez le disque *Drivers and Utilities*.

# Restauration de votre système d'exploitation

Vous pouvez restaurer le système d'exploitation sur votre ordinateur grâce aux options suivantes :

 **PRÉCAUTION** : en utilisant Dell Factory Image Restore ou le disque du *système d'exploitation* efface toutes les données de votre ordinateur de façon permanente. Si possible, sauvegardez toutes les données avant de lancer ces options.

Option	Utilisez
restauration du système	En premier recours
Dell DataSafe Local Backup	lorsque Restauration système ne résoud pas votre problème
Support de restauration système	lorsqu'une panne du système d'exploitation ne permet pas l'utilisation de la restauration système ou de DataSafe Local Backup lors de l'installation de l'image d'usine sur un disque dur nouvellement installé
Dell Factory Image Restore	pour restaurer votre ordinateur en l'état où il se trouvait lorsque vous l'avez reçu
le disque du <i>système d'exploitation</i>	pour réinstaller uniquement le système d'exploitation sur votre ordinateur

 **REMARQUE** : le disque du *système d'exploitation* n'est pas obligatoirement expédié avec votre ordinateur.

### restauration du système

Le système d'exploitation Windows propose la fonction Restauration du système qui vous permet de restaurer l'ordinateur à un état antérieur (sans répercussions sur les fichiers de données) si les modifications apportées au matériel, aux logiciels ou aux paramètres du système empêchent l'ordinateur de fonctionner correctement. Toutes les modifications apportées à votre ordinateur par la fonction Restauration du système sont totalement réversibles.

 **PRÉCAUTION : effectuez des sauvegardes régulières de vos fichiers de données. La fonction Restauration du système ne gère pas ni ne récupère vos fichiers de données.**

#### Démarrage de la restauration du système

1. Cliquez sur **Démarrer** .
2. Dans la case de recherche, tapez `Restauration du système` et appuyez sur <Entrée>.

 **REMARQUE** : la fenêtre **Contrôle de compte d'utilisateur** peut apparaître. Si vous êtes administrateur de l'ordinateur, cliquez sur **Continuer** ; sinon, prenez contact avec votre administrateur pour poursuivre l'action voulue.

3. Cliquez sur **Suivant** et suivez les invites à l'écran.

Si la restauration du système n'a pas résolu le problème, vous pouvez annuler la dernière restauration du système.

#### Annulation de la dernière restauration du système

 **REMARQUE** : avant d'annuler la dernière restauration du système, enregistrez et fermez tous les fichiers ouverts et quittez tous les programmes en cours d'exécution. Ne modifiez, n'ouvrez ou ne supprimez en aucun cas des fichiers ou des programmes tant que la restauration du système n'est pas terminée.



1. Cliquez sur **Démarrer** .
2. Dans la case de recherche, tapez `Restauration du système` et appuyez sur <Entrée>.
3. Cliquez sur **Annuler ma dernière restauration** puis cliquez sur **Suivant**.

## Dell DataSafe Local Backup

- △ **PRÉCAUTION** : l'utilisation de Dell DataSafe Local Backup supprime tout programme ou pilote installé après réception de l'ordinateur définitivement. Préparez un support de sauvegarde des applications que vous devez installer avant d'utiliser Dell DataSafe Local Backup. N'utilisez Dell DataSafe Local Backup que si la restauration du système n'a pas résolu votre problème de système d'exploitation.
- △ **PRÉCAUTION** : bien que Dell DataSafe Local Backup soit conçu pour conserver les fichiers de données sur votre ordinateur, il est conseillé de sauvegarder vos fichiers avant d'utiliser Dell DataSafe Local Backup.
- **REMARQUE** : Dell DataSafe Local Backup peut ne pas être disponible dans tous les pays.

## Restauration de votre système d'exploitation

 **REMARQUE** : si Dell DataSafe Local Backup n'est pas disponible sur votre ordinateur, utilisez Dell Factory Image Restore (voir «Dell Factory Image Restore» à la page 51) pour restaurer votre système d'exploitation.

Dell DataSafe Local Backup restaure votre disque dur à l'état fonctionnel où il se trouvait lors de l'achat de votre ordinateur, sans effacer les fichiers de données.

Dell DataSafe Local Backup vous permet de :

- Sauvegarder et restaurer votre ordinateur dans un état de fonctionnement antérieur
- Créer un support de restauration système

### Bases de Dell DataSafe Local Backup

Pour restaurer une image d'usine tout en préservant les fichiers de données :

1. Éteignez l'ordinateur .
2. Débranchez tous les périphériques (lecteur USB, imprimante, etc) connectés à l'ordinateur et supprimez le matériel interne ajouté récemment.

 **REMARQUE** : ne déconnectez pas l'adaptateur de CA.

3. Allumez l'ordinateur.
4. Quand le logo Dell™ apparaît, appuyez plusieurs fois sur <F8> pour accéder à la fenêtre **Options de démarrage avancées**.

 **REMARQUE** : si vous attendez trop longtemps et que le logo du système d'exploitation apparaît, patientez jusqu'à ce que le bureau de Microsoft® Windows® s'affiche ; éteignez alors votre ordinateur et faites une nouvelle tentative.

5. Sélectionnez **Réparer votre ordinateur**.
6. Sélectionnez **Dell DataSafe Restore and Emergency Backup** depuis le menu (**options de restauration système**) puis suivez les instructions à l'écran.

 **REMARQUE** : la procédure de restauration peut prendre une heure ou plus selon la taille des données à restaurer.

 **REMARQUE** : pour plus d'informations, consultez l'article 353560 de la base de connaissance sur [support.dell.com](http://support.dell.com).

### Mise à niveau vers Dell DataSafe Local Backup Professional

 **REMARQUE** : Dell DataSafe Local Backup Professional pourrait être installé sur votre ordinateur, si commandé au moment de l'achat.

Dell DataSafe Local Backup Professional offre des fonctionnalités supplémentaires qui vous permettent de :

- Sauvegarder et restaurer votre ordinateur selon les types de fichiers
- Sauvegarder les fichiers dans un périphérique de stockage local
- Planifier des sauvegardes automatisées

Pour mettre à niveau vers Dell DataSafe Local Backup Professional :

1. Faites un double-clic sur l'icône Dell DataSafe Local  dans la barre des tâches.
2. Cliquez sur **METTRE À NIVEAU MAINTENANT !**
3. Suivez les instructions à l'écran pour terminer la mise à niveau.

### Support de restauration système

 **PRÉCAUTION** : bien que Dell DataSafe Local Backup soit conçu pour conserver les fichiers de données sur votre ordinateur, il est conseillé de sauvegarder vos fichiers avant d'utiliser le support de restauration système.

Vous pouvez utiliser le support de restauration système créé grâce à Dell DataSafe Local Backup pour restaurer votre disque dur à l'état fonctionnel où il se trouvait lors de l'achat de votre ordinateur, sans effacer les fichiers de données.

Utilisez le support de restauration système dans les cas suivants :

- Panne du système d'exploitation qui ne permet pas l'utilisation des options de restauration installées sur votre ordinateur.
- Panne de disque dur qui ne permet pas la récupération des données.

Pour restaurer l'image d'usine de votre ordinateur en utilisant support de restauration système :

1. Insérez le disque ou la clef USB de restauration système puis redémarrez l'ordinateur.
2. Lorsque le logo DELL™ apparaît, appuyez immédiatement sur <F12>.

 **REMARQUE** : si vous attendez trop longtemps et que le logo du système d'exploitation apparaît, patientez jusqu'à ce que le bureau de Microsoft® Windows® s'affiche ; éteignez alors votre ordinateur et faites une nouvelle tentative.

3. Sélectionnez le périphérique d'amorçage approprié depuis la liste, puis pressez <Entrée>.
4. Suivez les instructions qui s'affichent pour terminer le processus de restauration.

## Dell Factory Image Restore

 **PRÉCAUTION** : Dell Factory Image Restore supprime définitivement toutes les données qui figurent sur le disque dur et supprime tous les programmes ou tous les pilotes installés après que vous avez reçu l'ordinateur. Si possible, sauvegardez toutes les données avant de lancer ces options. N'utilisez Dell Factory Image Restore que si la restauration du système n'a pas résolu votre problème de système d'exploitation.

 **REMARQUE** : Dell Factory Image Restore peut ne pas être disponible dans certains pays ou sur certains ordinateurs.

 **REMARQUE** : si Dell Factory Image Restore n'est pas disponible sur votre ordinateur, utilisez Dell DataSafe Local Backup (voir «Dell DataSafe local Backup» à la page 47) pour restaurer votre système d'exploitation.

N'utilisez Dell Factory Image Restore qu'en dernier ressort pour restaurer votre système d'exploitation. Cette option restaure votre disque dur à l'état de fonctionnement dans lequel il était lorsque vous avez acheté l'ordinateur. Tous les programmes ou fichiers ajoutés depuis que vous avez reçu votre ordinateur, notamment les fichiers de données, sont supprimés du disque dur définitivement. Les documents, feuilles de calcul, messages électroniques, photos numériques et fichiers de musique constituent les fichiers de données. Si possible, sauvegardez toutes les données avant de lancer Dell Factory Image Restore.

### Démarrage de Dell Factory Image Restore

1. Allumez l'ordinateur.
2. Quand le logo Dell apparaît, appuyez plusieurs fois sur <F8> pour accéder à la fenêtre **Advanced Boot Options** (Options de démarrage avancées).

 **REMARQUE** : si vous attendez trop longtemps et que le logo du système d'exploitation apparaît, patientez jusqu'à ce que le bureau de Microsoft® Windows® s'affiche ; éteignez alors votre ordinateur et faites une nouvelle tentative.

### 3. Sélectionnez **Réparer votre ordinateur**.

La fenêtre **Options de réparation du système** apparaît.

### 4. Sélectionnez une organisation de clavier, puis cliquez sur **Suivant**.

### 5. Pour accéder aux options de réparation, ouvrez une session comme utilisateur local. Pour accéder à l'invite de commande, tapez **Administrateur** dans le champ **Nom d'utilisateur**, puis cliquez sur **OK**.

### 6. Cliquez sur **Dell Factory Image Restore**. L'écran de bienvenue de **Dell Factory Image Restore** apparaît.

 **REMARQUE** : selon votre configuration, vous devrez peut-être sélectionner **Dell Factory Tools** (Outils d'usine Dell), puis **Dell Factory Image Restore**.

### 7. Cliquez sur **Suivant**. L'écran **Confirm Data Deletion** (Confirmer la suppression de données) apparaît.

 **REMARQUE** : si vous ne souhaitez pas effectuer la restauration d'image d'usine, cliquez sur Annuler.

### 8. Cochez la case pour confirmer que vous souhaitez poursuivre le reformatage du disque dur et la restauration du logiciel système à l'état de sortie d'usine, puis cliquez sur **Next** (Suivant).

La procédure de restauration démarre, elle peut prendre cinq minutes ou plus. Un message apparaît quand le système d'exploitation et les applications installés en usine ont été restaurés à l'état de sortie d'usine.

### 9. Cliquez sur **Terminer** pour redémarrer l'ordinateur.

# Obtention d'aide

Pour tout problème avec votre ordinateur, procédez comme suit pour diagnostiquer et dépanner le problème :

1. Voir «Résolution des incidents» en page 31 pour des informations et procédures correspondant au problème rencontré avec votre ordinateur.
2. Voir «Dell Diagnostics» en page 41 pour les procédures d'exécution de Dell Diagnostics.
3. Complétez la «liste de vérification de diagnostics» en page 59.
4. Utilisez la gamme complète de services en ligne de Dell disponibles sur **support.dell.com** pour obtenir de l'aide sur les procédures d'installation et de dépannage. Voir «Services en ligne» en page 55 pour une liste complète de l'assistance Dell en ligne.
5. Si les étapes précédentes ne vous ont pas permis de résoudre le problème, voir «Avant d'appeler» en page 58 puis «Contacter Dell» 60.

 **REMARQUE** : appelez le support Dell à l'aide d'un téléphone situé à proximité de l'ordinateur pour que le technicien puisse vous guider pendant la procédure de dépannage.

 **REMARQUE** : Il se peut que le système de code de service express de Dell ne soit pas disponible dans tous les pays.

Lorsque le système téléphonique automatisé de Dell vous le demande, entrez votre code de service express pour que votre appel soit directement acheminé vers l'équipe de support technique appropriée. Si vous n'avez pas de code de service express, ouvrez le dossier des **Accessoires Dell**, double-cliquez sur l'icône **Code de service express** et suivez les instructions qui s'affichent.

 **REMARQUE** : certains des services mentionnés ci-dessous ne sont pas toujours disponibles en dehors des Etats-Unis. Veuillez communiquer avec votre représentant Dell local pour obtenir des informations sur leur disponibilité.

## Support technique et service clientèle

Le service de support Dell est disponible pour répondre à vos questions au sujet du matériel Dell. Nos employés de support utilisent des diagnostics sur ordinateur pour fournir rapidement des réponses exactes.

Pour prendre contact avec le service de support technique de Dell, voir «Avant d'appeler» en page 58, puis consultez les coordonnées de contact correspondant à votre région ou visitez [support.dell.com](http://support.dell.com).

## DellConnect™

DellConnect est un outil d'accès en ligne simple permettant à un technicien d'assistance et de service d'accéder à votre ordinateur par une connexion à haut débit, pour diagnostiquer votre problème et le réparer sous vos yeux. Pour plus d'informations, consultez [support.dell.com](http://support.dell.com) puis cliquez sur **dellconnect**.



## Services en ligne

Vous pouvez en savoir plus sur les produits et services Dell en consultant les sites suivants :

- **www.dell.com**
- **www.dell.com/ap** (pays d'Asie et du Pacifique uniquement)
- **www.dell.com/jp** (Japon uniquement)
- **www.euro.dell.com** (Europe uniquement)
- **www.dell.com/la/** (pays d'Amérique Latine et les Caraïbes)
- **www.dell.ca** (Canada uniquement)

Vous pouvez accéder au support Dell par les sites et adresses e-mail suivants :

### Sites web de support Dell

- **support.dell.com**
- **support.jp.dell.com** (Japon uniquement)
- **support.euro.dell.com** (Europe uniquement)

### Adresses e-mail de support Dell

- **mobile\_support@us.dell.com**
- **support@us.dell.com**
- **la-techsupport@dell.com** (pays d'Amérique Latine et les Caraïbes uniquement)
- **apsupport@dell.com** (région Asie/Pacifique uniquement)

### Adresses e-mail marketing et ventes Dell

- **apmarketing@dell.com** (région Asie/Pacifique uniquement)
- **sales\_canada@dell.com** (Canada uniquement)

### FTP (File Transfert Protocol - protocole de transfert de fichiers) anonyme

- **ftp.dell.com**

Connectez-vous en tant qu'utilisateur : **anonyme** et utilisez votre adresse électronique comme mot de passe.

## Service d'état des commandes automatisé

Pour vérifier l'état de vos commandes de produits Dell, vous pouvez visiter le site **support.dell.com**, ou appeler le service d'état des commandes automatisé. Un message préenregistré vous invite à entrer les informations concernant votre commande afin de la localiser et de vous informer. Pour connaître le numéro de téléphone à appeler pour votre région, voir «Contacter Dell» en page 60.

Si vous avez un problème avec votre commande, comme des pièces manquantes, des mauvaises pièces ou une facturation erronée, contactez le service clientèle de Dell. Gardez votre facture ou votre fiche d'expédition à portée de main lorsque vous appelez. Pour connaître le numéro de téléphone à appeler pour votre région, voir «Contacter Dell» en page 60.

## Informations sur les produits

Si vous avez besoin d'informations sur les autres produits disponibles auprès de Dell ou si vous voulez passer une commande, visitez le site Web de Dell à l'adresse **www.dell.com**. Pour trouver le numéro de téléphone approprié pour votre pays ou pour parler à un spécialiste des ventes, voir «Contacter Dell» en page 60.

## Retour d'articles pour réparation sous garantie ou avoir

Préparez tous les articles à retourner, pour réparation ou avoir, comme indiqué ci-après :

 **REMARQUE** : avant de renvoyer le produit à Dell, assurez-vous de sauvegarder toutes les données sur le disque dur et tout autre périphérique de stockage sur le produit. Éliminez toutes les informations confidentielles, protégées et données personnelles, ainsi que les supports amovibles tels que CD et cartes média. Dell décline toute responsabilité en ce qui concerne vos informations confidentielles, propriétaires ou personnelles, et en cas de perte ou d'endommagement des données ou des supports amovibles.

1. Appelez Dell pour obtenir un numéro d'autorisation de renvoi du matériel et écrivez-le lisiblement et bien en vue sur l'extérieur de la boîte. Pour connaître le numéro de téléphone à appeler pour votre région, voir «Contacter Dell» en page 60.
2. Joignez une copie de votre facture et une lettre décrivant la raison du renvoi.
3. Joignez une copie de la liste de vérification des diagnostics (voir «Liste de vérification des diagnostics» en page 59), indiquant les tests que vous avez effectués et les messages d'erreur générés par Dell Diagnostics (voir «Dell Diagnostics» en page 41).
4. Joignez tous les accessoires qui doivent accompagner le ou les articles renvoyés (câbles d'alimentation, logiciels, guides, etc.) s'il s'agit d'un retour pour avoir.

5. Renvoyez l'équipement dans son emballage d'origine (ou un équivalent).

 **REMARQUE** : les frais d'expédition sont à votre charge. L'assurance des articles retournés vous incombe également et vous acceptez le risque de leur perte au cours de leur acheminement vers Dell. Les envois en contre-remboursement ne sont pas acceptés.

 **REMARQUE** : les retours ne comportant pas les éléments décrits ci-dessus seront refusés au quai de réception de Dell et vous seront retournés.

## Avant d'appeler

 **REMARQUE** : ayez à portée de main votre code de service express lorsque vous appelez. Ce code facilite l'acheminement de votre appel par le système d'assistance téléphonique informatisé de Dell. Vous devrez peut-être fournir votre numéro de service (situé en dessous de votre ordinateur).

N'oubliez pas de compléter la liste de vérification des diagnostics suivante. Si possible, allumez votre ordinateur avant de contacter Dell pour obtenir une assistance et appelez d'un téléphone qui se trouve à proximité de votre ordinateur. On peut vous demander de taper certaines commandes au clavier, de donner des informations détaillées sur le fonctionnement de l'ordinateur ou d'essayer d'autres méthodes de dépannage uniquement possibles sur ce dernier. Assurez-vous que la documentation de l'ordinateur est disponible.

**Liste de vérification des diagnostics**

- Nom :
- Date :
- Adresse :
- Numéro de téléphone :
- Numéro de service (code à barres situé à l'arrière de l'ordinateur ou en dessous) :
- Code de service express :
- Numéro d'autorisation de retour du matériel (s'il vous a été fourni par le support technique de Dell) :
- Système d'exploitation et version :
- Périphériques :
- Cartes d'extension :
- Êtes-vous connecté à un réseau ? Oui/Non
- Réseau, version et carte réseau :
- Programmes et versions :

Consultez la documentation de votre système d'exploitation pour déterminer le contenu des fichiers de démarrage de l'ordinateur. Si l'ordinateur est relié à une imprimante, imprimez chaque fichier. Sinon, notez le contenu de chaque fichier avant d'appeler Dell.

- Message d'erreur, code sonore ou code de diagnostic :
- Description du problème et procédures de dépannage effectuées :

## Contacteur Dell

Pour les clients aux Etats-Unis, appelez le 800-  
WWW-DELL (800-999-3355).

 **REMARQUE** : si vous n'avez pas de connexion Internet active, vous pouvez trouver les informations de contact sur votre confirmation de commande, bordereau d'expédition, facture ou dans le catalogue de produits de Dell.

Dell propose plusieurs options de services et support en ligne et par téléphone. Leur disponibilité dépend du produit et du pays, certains services peuvent ne pas être disponibles dans votre région.

Pour prendre contact avec Dell pour des questions commerciales, de support technique ou de service à la clientèle :

1. Visitez **support.dell.com/contactdell**.
2. Sélectionnez votre pays ou région.
3. Sélectionnez le lien de service ou de support en fonction de vos besoins.
4. Choisissez la méthode qui vous convient le mieux pour prendre contact avec Dell.

# Trouver plus d'informations et de ressources

**Si vous devez :**

---

réinstaller votre système d'exploitation

---

exécuter un programme de diagnostique sur votre ordinateur

---

réinstaller les programmes système

---

trouvez plus d'informations sur le système d'exploitation<sup>®</sup> Windows<sup>®</sup> et ses fonctionnalités

---

mettre à jour votre ordinateur avec de la mémoire supplémentaire ou de remplacement, ou ajouter un nouveau disque dur

---

réinstaller ou remplacer une pièce usée ou défectueuse

**Voir :**

---

«Support de restauration système», à la page 50

---

«Dell Diagnostics» à la page 41

---

«Mes téléchargements Dell» à la page 38

---

**support.dell.com**

---

le *Guide de maintenance* sur **support.dell.com/manuals**



**REMARQUE :** dans certains pays, l'ouverture et le remplacement de pièces de votre ordinateur peut annuler votre garantie. Vérifiez les conditions de garantie et de retour avant d'intervenir à l'intérieur de votre ordinateur.

### Si vous devez :

trouver les informations sur les pratiques sûres pour votre ordinateur

consulter les informations de garanties, conditions générales (Etats-Unis seulement), instructions de sécurité, informations réglementaires, informations d'ergonomie et le contrat de licence d'utilisateur final

trouver votre numéro de service/code de service express – Vous devez utiliser le numéro de service pour identifier votre ordinateur sur le site **support.dell.com** ou prendre contact avec le support technique

trouver des pilotes et téléchargements ; fichiers lisez-moi accéder au support technique et à l'aide sur le produit vérifier le statut de votre commande pour les achats d'appareils neufs

trouver des solutions et réponses aux questions courantes

trouver des informations sur les mises à jour et modifications techniques de dernière minute sur votre ordinateur ou des informations de références techniques avancées pour les techniciens et les utilisateurs expérimentés

### Voir :

les documents réglementaires et de sécurité livrés avec votre ordinateur, voir aussi la page de conformité réglementaire sur **www.dell.com/regulatory\_compliance**

le dessous de votre ordinateur



le **Dell Support Center**. Pour lancer **Dell Support Center**, cliquez sur l'icône  dans la barre des tâches.

**support.dell.com**



# Caractéristiques standard

Cette partie donne des informations pouvant être nécessaires pour l'installation, la mise à jour des pilotes et la mise à niveau de votre ordinateur.

 **REMARQUE** : Les offres proposées peuvent dépendre de la région. Pour plus d'informations sur la configuration de votre ordinateur, cliquez sur **Démarrer**  → **Aide et support** et sélectionnez l'option qui permet de consulter les informations sur votre ordinateur.

## Modèle système

---

Studio XPS 1640/1645/1647

## Processeur

---

Type

Studio XPS 1640	Intel® Core™2 Duo
Studio XPS 1645	Intel Core i7
Studio XPS 1647	Intel Core i3
	Intel Core i5
	Intel Core i7

## Processeur

---

Cache L2

Studio XPS 1640	3 Mo ou 6 Mo
-----------------	--------------

Cache L3

Studio XPS 1645	6 Mo ou 8 Mo
-----------------	--------------

Studio XPS 1647	2 Mo, 3 Mo ou 4 Mo
-----------------	--------------------

Fréquence du bus externe

Studio XPS 1640	800/1066 MHz
-----------------	--------------

Studio XPS 1645/1647	100 Mhz (1 Go/s)
----------------------	------------------

## Caractéristiques standard

### Informations sur l'ordinateur

---

#### Jeu de puces système

Studio XPS 1640 Intel PM45

Studio XPS  
1645/1647 Intel PM55

Largeur du bus de données 64 bits

Largeur du bus de la mémoire DRAM bus bicanal (2)  
64 bits

Bus graphique PCI-E X16

Bus PCI 32 bits

Largeur du bus d'adresses du processeur 32 bits

#### Flash EPROM

Studio XPS 1640 16 Mo

Studio XPS 1645/1647 32 Mo

### Mémoire

---

Connecteurs deux emplacements SO-DIMM accessibles en interne

Capacités 512 Mo, 1 Go, and 2 Go

#### Type de mémoire

Studio XPS 1640/1647 1066 MHz DDR3 SO-DIMM

Studio XPS 1645 1333 MHz DDR3 SO-DIMM

#### Configurations mémoire possibles

Studio XPS 1640 1 Go, 2 Go, 3 Go et 4 Go

Studio XPS 1645/1647 1 Go, 2 Go, 3 Go, 4 Go et 8 Go



**REMARQUE :** pour des instructions sur la mise à niveau de mémoire, voir le *Guide de maintenance* sur [support.dell.com](http://support.dell.com).

**Communications**

Type du modem	Modem USB externe V.92 56K (en option)
Contrôleur de modem	modem matériel
Interface du modem	Universal Serial Bus (USB)
Carte réseau	LAN Ethernet 10/100/1000 sur la carte système
Sans fil	
Studio XPS 1640	WLAN, WWAN, et technologie sans fil Bluetooth®, UWB
Studio XPS 1645/1647	WLAN/WiMax, WWAN, et technologie sans fil Bluetooth

**ExpressCard**

Contrôleur ExpressCard	
Studio XPS 1640	Intel ICH9M
Studio XPS 1645/1647	Intel PM55
emplacement ExpressCard	un emplacement ExpressCard (54 mm)
Cartes prises en charge	ExpressCard/34 (34 mm) ExpressCard/54 (54 mm) 1,5 V and 3,3 V
taille d'emplacement ExpressCard	26 broches

## Caractéristiques standard

### Vidéo

---

Type de vidéo	carte intégrée sur la carte système
contrôleur vidéo	
Studio XPS 1640	ATI Mobility Radeon™ HD 4670
	ATI Mobility Radeon HD 565v
Studio XPS 1645/1647	ATI Mobility Radeon HD 565v
	ATI Mobility Radeon HD 5730

### Vidéo

---

Mémoire vidéo	
Studio XPS 1640	
ATI Mobility Radeon™ HD 4670	512 Mo/1 Go de mémoire GDDR3 dédiée
ATI Mobility Radeon HD 565v	1 Go de mémoire DDR3 dédiée
Studio XPS 1645/1647	1 Go de mémoire DDR3 dédiée
Interface LCD	Signal différentiel bas voltage (LVDS)
Prise en charge d'affichage externe	VGA, HDMI 1.3, DisplayPort

**Audio**

Type	5.1 channel Dolby Digital High Definition audio
Contrôleur audio	IDT 92HD73C HAD codec
Conversion stéréo	24 bits (analogique-numérique et numérique-analogique)
Interface interne	High Definition audio
Interface externe	un connecteur de microphone (entrée), deux connecteurs de casque/ de haut-parleurs stéréo
Haut-parleur	deux haut-parleurs 4-ohm et un caisson de basses 4 ohm
Emplificateur de haut-parleur interne	2 watts par canal avec 3 caisson de basses watts
Commandes de volume	menus de programmes, boutons de contrôle multimédia

**Ports et connecteurs**

IEEE 1394a	connecteur série 4 broches
Carte réseau	un connecteur RJ45 10/100/1000
USB	deux connecteurs à 4 broches conformes à la norme USB 2.0
eSATA	un connecteur combiné quatre broches eSATA/USB
Vidéo	un connecteur à 15 broches femelle
HDMI	un connecteur à 19 broches
DisplayPort	un connecteur à 20 broches

## Caractéristiques standard

Écran		Écran	
Type	WLED 16 pouces RGBLED 16 pouces FHD WLED 15,6 pouces	Résolution maximale	1366 x 768 (WLED) 1920 x (3) x 1080 (RGBLED) 1920 x1080 (FHD WLED)
Dimensions (zone active)		Fréquence d'affichage	60 Hz
Hauteur	198,72 mm (7,82 pouces) (16 pouces WLED/ RGBLED) 193,59 mm (7,62 pouces) (15,6 pouces FHD WLED)	Angle de fonctionnement	0° (fermé) à 140°
Largeur	353,28 mm (13,91 pouces) (16 pouces WLED) 353,45 mm (13,92 pouces) (16 pouces RGBLED) 344,16 mm (13,50 pouces) (15,6 pouces WLED)	Angles de vision	
Diagonale	406,4 mm (16,00 pouces)	Horizontal	±55° (WLED) minimum ±65° (RGBLED) minimum ±60° (FHD WLED) minimum
		Vertical	±45° (WLED/RGBLED) minimum ±50° (FHD WLED) minimum

**Écran**

## Luminosité (avec ETED)

Studio XPS 1640	300 cd/m2 (typique) 250 cd/m2 (minimum) (WLED/RGBLED)
	300 cd/m2 (typique) 270 cd/m2 (minimum) (FHD WLED)
Studio XPS 1645/1647	300 cd/m2 (typique) 250 cd/m2 (minimum) (WLED/RGBLED)
	300 cd/m2 (typique) 270 cd/m2 (minimum) (FHD WLED)

**Écran**

Taille du pixel	0,2588 mm (WLED) 0,1840 mm (RGBLED) 0,1792 mm (FHD WLED)
Commandes	luminosité réglable par les raccourcis clavier (voir le <i>Guide technique Dell</i> pour plus d'informations).

**Clavier (rétroéclairé)**

Nombre de touches	86 (États-Unis et Canada) ; 87 (Europe) ; 90 (Japon)
Disposition	QWERTY/AZERTY/Kanji

## Caractéristiques standard

<b>Caméra</b>		<b>batterie</b>	
Pixel	2,0 mégapixels	Type	«Smart» au lithium ion 6/9 cellules
Résolution vidéo		Profondeur	52,3 mm (2,06 pouces) (6/9 cellules)
Studio XPS 1640	320 x 240 ~ 1600 x 1200 (640 x 480 à 30 ips)	Hauteur	21,95 mm (0,86 pouces) (6 cellules)
Studio XPS 1645/1647	320 x 240 ~ 1600 x 1200 (1280 x 720 à 30 ips)		41,54 mm (1,63 pouces) (9 cellules)
Angle de vue diagonal	66°	Largeur	204,1 mm (8,03 pouces) (6 cellules)
Résolution de la position X/Y (mode de table graphique)	240 cpi		292,7 mm (11,52 pouces) (9 cellules)
Taille		Masse	0,33 kg (0,7 livres) (6 cellules)
Largeur	Zone sensible de 61,9 mm (2,43 pouces)		0,48 kg (1,06 livres) (9 cellules)
Hauteur	rectangle 39,04 mm (1,53 pouces)	Tension	11,1 VDC
		Durée de la charge (approximative)	4 heures (quand l'ordinateur est éteint)



**batterie**

Durée de fonctionnement	varie selon les conditions d'opération et peut être réduit de façon significative sous certaines conditions de consommation intensives. Voir le <i>Guide technique Dell</i> pour plus d'informations.
Durée de vie (approximatif)	300 cycles de charge/décharge
Plage de températures	
Fonctionnement	0° à 35 °C (32° à 95 °F)
Stockage	-40° à 65 °C (-40° à 149 °F)
Pile bouton	CR-2032

**Adaptateur de CA**

Tension d'entrée	100–240 VCA
Courant d'entrée (maximal)	1,5 A
Fréquence d'entrée	50–60 Hz
Puissance	65 W, 90 W, ou 130 W
Courant en sortie	
65 W	3,34 A (continu)
90 W	4,62 A (continu)
130 W	6,70 A (continu)
Tension de sortie nominale	19,5 VDC

## Caractéristiques standard

### Adaptateur de CA

---

#### Dimensions

#### 65 W

Hauteur	15 mm (0,59 pouces)
Largeur	66 mm (2,6 pouces)
Profondeur	127 mm (5,0 pouces)

#### 90 W

Hauteur	16 mm (0,62 pouces)
Largeur	70 mm (2,75 pouces)
Profondeur	147 mm (5,7 pouces)

#### 130 W

Hauteur	76,2 mm (3,0 pouces)
Largeur	25,4 mm (1,0 pouces)
Profondeur	154,7 mm (6,09 pouces)

### Adaptateur de CA

---

#### Poid (sans le cordon d'alimentation)

65 W	0,26 kg (0,6 livres)
90 W	0,345 kg (0,76 livres)
130 W	0,52 kg (1,14 livres)

#### Plage de températures

Fonctionnement	0° à 40 °C (32° à 104 °F)
Stockage	-40° à 70 °C (-40° à 158 °F)

### Caractéristiques physiques

---

Hauteur	24,09 mm à 33,95 mm (0,94 pouces à 1,33 pouces)
Largeur	384,9 mm (15,15 pouces)
Profondeur	254,59 mm (10,02 pouces)
Poids (avec une batterie à 6 cellules) :	configurable jusqu'à moins de 2,94 kg (6,5 livres)

**Environnement informatique**

## Plage de températures

Fonctionnement 0° à 35 °C (32° à 95 °F)

Stockage -40° à 65 °C (-40° à 149 °F)

## Humidité relative (maximale)

Fonctionnement 10 à 90 % (sans condensation)

Stockage 5 à 95 % (sans condensation)

## Vibration maximale (avec un spectre de vibration aléatoire simulant l'environnement utilisateur)

Fonctionnement 0,66 Geff

Stockage 1,3 Geff

**Environnement informatique**

Résistance maximale aux chocs (en fonctionnement – mesurée avec Dell Diagnostics fonctionnant sur le disque dur et une impulsion demi-sinusoïdale de 2 ms ; hors fonctionnement – mesurée avec disque dur en position de rangement des têtes et une impulsion demi-sinusoïdale de 2 ms) :

Fonctionnement 110 g

Stockage 163 g

## Altitude (maximale)

Fonctionnement -15,2 à 3048 m  
(50 à 10.000 ft)Stockage -15,2 à 10 668 m  
(50 à 35 000 pieds)Niveau de contamination  
aérienne G2 ou moins selon  
ISA-S71.04-1985

# Annexe

## Caractéristiques Macrovision

Ce produit intègre une technologie de protection des droits d'auteur qui est protégée par des documents de méthode de certains brevets américains et d'autres droits de propriété intellectuelle détenus par Macrovision Corporation ainsi que par d'autres détenteurs de droits. L'utilisation de cette technologie de protection des droits d'auteur est soumise à l'autorisation de Macrovision Corporation ; elle est destinée exclusivement à une utilisation domestique et à des opérations limitées de visualisation, sauf autorisation particulière de Macrovision Corporation. L'ingénierie inverse et le désassemblage sont interdits.

# Index

## A

achat de produits

pour réparation ou avoir **57**

adaptateur de CA

dimension et poids **72**

adresses e-mail

pour le support technique **55**

adresses e-mail du support **55**

aide

obtention d'aide et support **53**

## B

barrettes d'alimentation, utilisation **6**

## C

capacités de l'ordinateur **28**

caractéristiques **63**

CD, lecture et création **28**

circulation d'air, dégagement **5**

configuration, avant de commencer **5**

connexion

à l'Internet **9**

connexion à Internet **9**

connexion réseau sans fil **10**

connexions réseau

réparation **32**

contacter Dell **60**

## D

dégâts, évitement **5**

DellConnect **54**

Dell Diagnostics **41**

Dell Support Center **37**

## Index

Dépanneur des conflits matériels **40**

DisplayPort, connecteur **21**

disques

éjection **26**

utilisation **26**

DVD, lecture et création **28**

## F

FAI

fournisseur d'accès Internet **9**

fonctions du logiciel **28**

## J

jeu de puces **64**

## L

lecteur

taille de disque pris en charge **26**

liste de vérification des diagnostics **59**

## M

mémoire prise en charge **64**

messages système **38**

mes téléchargements Dell **38**

## O

ordinateur, configuration **5**

ouverture de session FTP, anonyme **55**

## P

pilotes et téléchargements **62**

problèmes, résolution **31**

problèmes d'alimentation, résolution **33**

problèmes logiciels **34**

problèmes matériels

diagnostic **40**

processeur **63**

produits

informations et achat **56**

**R**

Reconnaissance faciale **22**

réseau filaire

    câble réseau, branchement **6**

résolution des incidents **31**

ressources, recherche **61**

restauration d'image d'usine **51**

retour sous garantie **57**

**S**

service à la clientèle **54**

sites de support

    mondial **55**

statut de commande **56**

support de restauration système **8**

support technique **54**

**T**

trouver plus d'informations **61**

**U**

USB PowerShare **18**

**V**

ventilation, dégagement **5**

voyants d'états de périphérique **14**

**W**

Windows

    assistant Compatibilité des programmes **35**

    configuration **8**









Imprimé aux U.S.A.

[www.dell.com](http://www.dell.com) | [support.dell.com](http://support.dell.com)



OCMH88A00